

Dell Latitude E6430/E6530/E6430 ATG

معلومات حول الإعداد والميزات

حول التحذيرات

تحذير: تشير كلمة "تحذير" إلى احتمال حدوث ضرر بالملتمكات أو التعرض لإصابة شخصية أو الوفاة.



Latitude E6430 المنظر الأمامي والخلفي للطراز

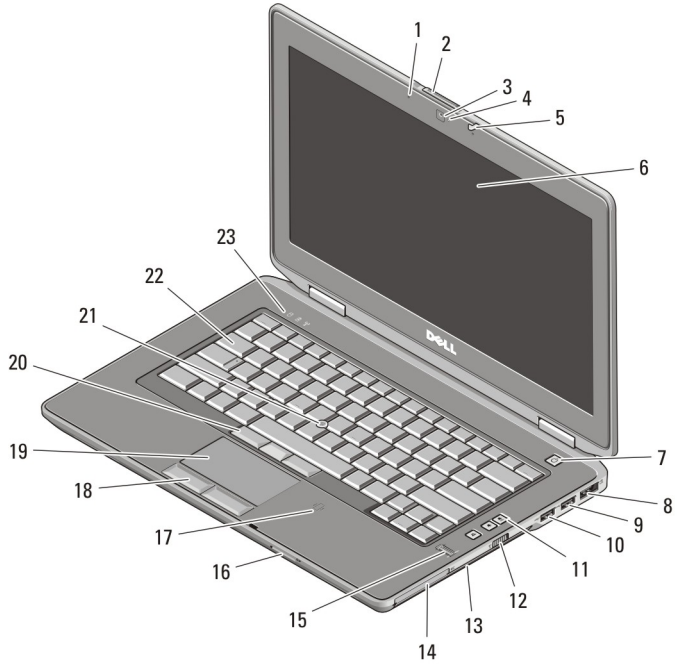

شكل 1. المنظر الأمامي

3. الكاميرا
4. مصباح حالة الكاميرا

1. الميكروفون
2. مزلاج تحرير الشاشة

النموذج الرقمي: P25G, P19F, P25G
النوع الرقمي: P25G001, P19F001, P25G002
9 - 2011



0435D7A00



- | | |
|---|---------------------------------|
| 16. قارئ بطاقة الذاكرة الرقمية الآمنة (SD) | 5. مزلاج الشاشة |
| 17. قارئ البطاقات الذكية دون أطراف تلامس | 6. الشاشة |
| 18. (أزرار لوحة اللمس 2) | 7. زر التشغيل |
| 19. لوحة اللمس | 8. موصل eSATA/USB 2.0 |
| 20. (أزرار عصا التعقب 3) | 9. موصل USB 3.0 |
| 21. عصا التعقب | 10. مزود بتيار USB 2.0 موصل |
| 22. لوحة المفاتيح | 11. أزرار التحكم في مستوى الصوت |
| 23. مصابيح حالة الجهاز (محرك الأقراص الثابتة والبطارية والشبكة اللاسلكية) | 12. مفتاح الاتصال اللاسلكي |
| | 13. محرك الأقراص الضوئية |
| | 14. فتحة ExpressCard |
| | 15. قارئ البصمات |

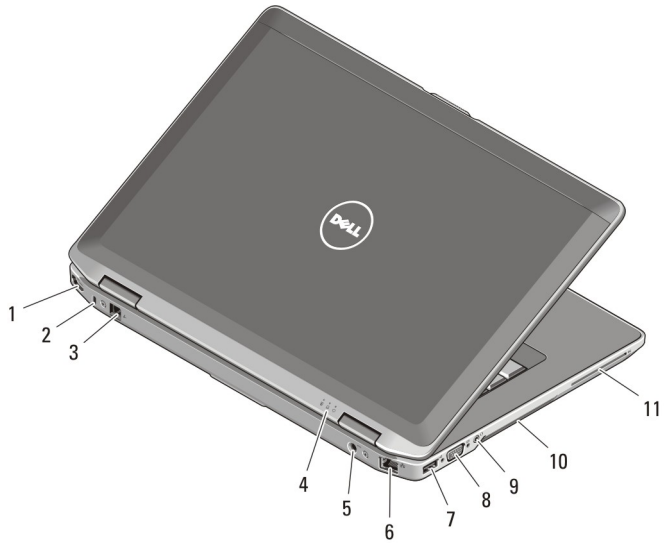

شكل 2. منظر خلفي

- | | |
|-------------------------|---|
| 7. USB 2.0 موصل | 1. HDMI موصل |
| 8. موصل VGA | 2. فتحة كابل الأمان |
| 9. موصل الصوت | 3. موصل المودم |
| 10. فتحات التبريد | 4. مصابيح حالة الأجهزة (الطاقة ومحرك الأقراص الثابتة والبطارية) |
| 11. فتحة البطاقة الذكية | 5. موصل الطاقة |
| | 6. موصل شبكة |



تحذير: لا تعيق، أو تدفع أشياء داخل فتحات التهوية، ولا تسمح بتراكم الأتربة داخلها. لا تخزن جهاز Dell في بيئة تتميز بضعف تدفق الهواء، مثل حقيبة يد مغلقة أثناء تشغيله. يمكن أن يؤدي إعاقته تدفق الهواء إلى إتلاف الكمبيوتر، أو قد تتسبب في حدوث حريق. يقوم الكمبيوتر بتشغيل المروحة عند ارتفاع درجة حرارة الكمبيوتر. الضجيج الذي يصدر عن المروحة طبيعي ولا يشير إلى وجود مشكلة في المروحة أو في الكمبيوتر.

Latitude E6530 المنظر الأمامي والخلفي للطراز

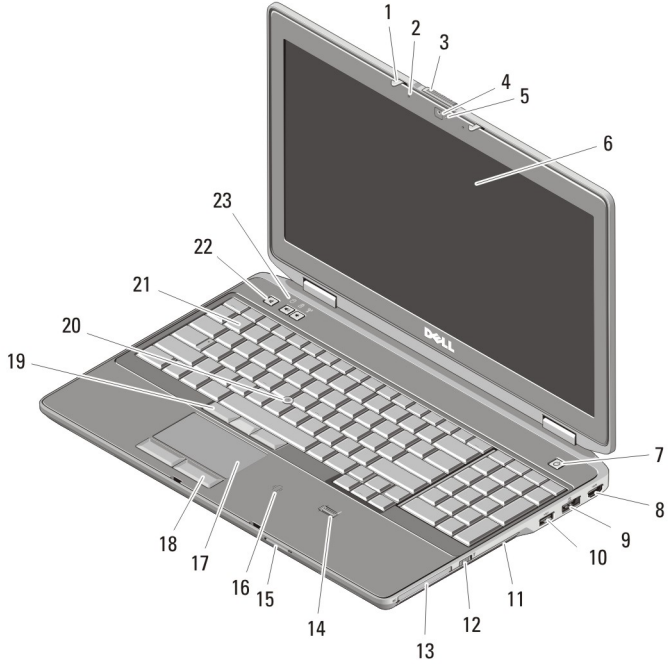

شكل 3. المنظر الأمامي

- | | |
|------------------------|-----------------------------|
| 1. مزلاج الشاشة | 8. HDMI موصل |
| 2. الميكروفون | 9. موصل eSATA/USB 2.0 |
| 3. مزلاج تحرير الشاشة | 10. مزود بتيار USB 2.0 موصل |
| 4. الكاميرا | 11. محرك الأقراص الضوئية |
| 5. مصباح حالة الكاميرا | 12. مفتاح الاتصال اللاسلكي |
| 6. الشاشة | 13. فتحة ExpressCard |
| 7. زر التشغيل | 14. قارئ البصمات |

15. قارئ بطاقة الذاكرة الرقمية الأمانة (SD)
 16. قارئ البطاقات الذكية دون أطراف تلامس
 17. لوحة اللمس
 18. (أزرار لوحة اللمس 2)
 19. (أزرار عصا التعقب 3)
 20. عصا التعقب
 21. لوحة المفاتيح
 22. أزرار التحكم في مستوى الصوت
 23. مصابيح حالة الجهاز (محرك الأقراص الثابتة والبطارية والشبكة اللاسلكية)

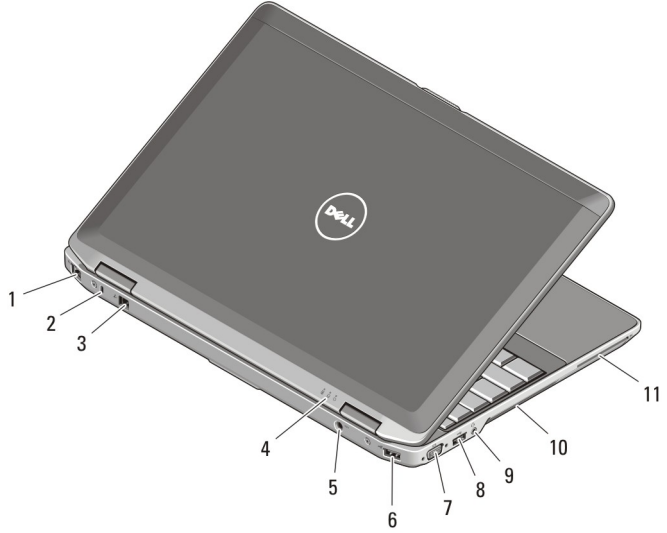

شكل 4. منظر خلفي

1. موصل شبكة
 2. فتحة كابل الأمان
 3. موصل المودم
 4. مصابيح حالة الأجهزة (الطاقة ومحرك الأقراص الثابتة والبطارية)
 5. موصل التيار
 6. موصل USB 2.0
 7. موصل VGA
 8. موصل USB 3.0
 9. موصل الصوت
 10. فتحات التبريد
 11. فتحة البطاقة الذكية



تحذير: لا تعيق، أو تدفع أشياء داخل فتحات التهوية، ولا تسمح بتراكم الأتربة داخلها. لا تخزن جهاز Dell في بيئة تتميز بضعف تدفق الهواء، مثل حقيبة يد مغلقة أثناء تشغيله. يمكن أن يؤدي إعاقه تدفق الهواء إلى إتلاف الكمبيوتر، أو قد تتسبب في حدوث حريق. يقوم الكمبيوتر بتشغيل المروحة عند ارتفاع درجة حرارة الكمبيوتر. الضجيج الذي يصدر عن المروحة طبيعي ولا يشير إلى وجود مشكلة في المروحة أو في الكمبيوتر.

Latitude E6430 ATG المنظر الأمامي والخلفي للطراز

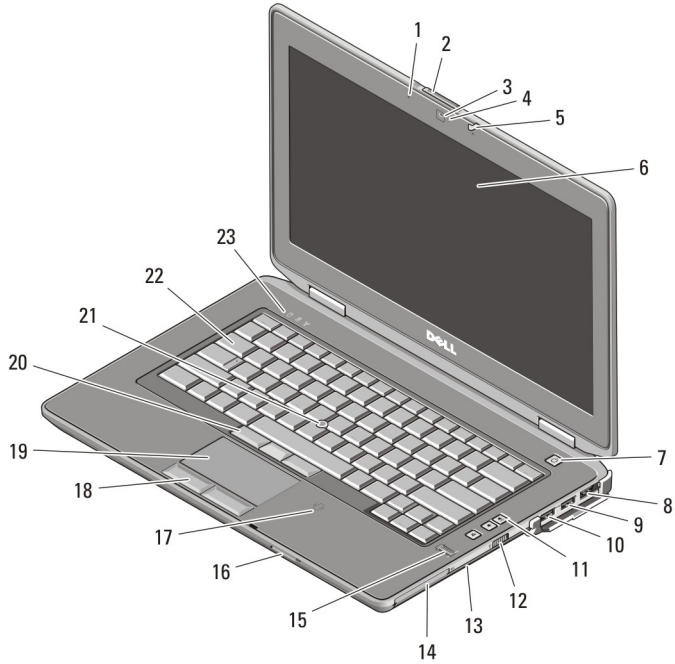

شكل 5. منظر أمامي

- | | |
|------------------------|---------------------------------|
| 1. الميكروفون | 8. eSATA/USB 2.0 موصل |
| 2. مزلاج تحرير الشاشة | 9. USB 3.0 موصل |
| 3. الكاميرا | 10. مزود بتيار USB 2.0 موصل |
| 4. مصباح حالة الكاميرا | 11. أزرار التحكم في مستوى الصوت |
| 5. مزلاج الشاشة | 12. مفتاح الاتصال اللاسلكي |
| 6. الشاشة | 13. محرك الأقراص الضوئية |
| 7. زر التشغيل | 14. فتحة ExpressCard |

15. قارئ البصمات
 16. قارئ بطاقة الذاكرة الرقمية الأمانة (SD)
 17. قارئ البطاقات الذكية دون أطراف تلامس
 18. (أزرار لوحة اللمس 2)
 19. لوحة اللمس
 20. (أزرار عصا التعقب 3)
 21. عصا التعقب
 22. لوحة المفاتيح
 23. مصابيح حالة الجهاز (محرك الأقراص الثابتة والبطارية والشبكة اللاسلكية)

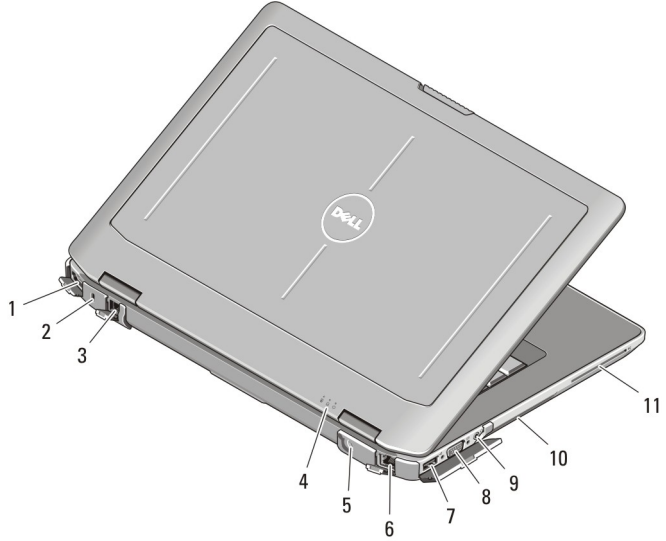

شكل 6. منظر خلفي

1. موصل HDMI
 2. فتحة كابل الأمان
 3. لشبكة pass-through موصل المودم / وحدة (WWAN) الاتصال اللاسلكية واسعة النطاق (اختياري)
 4. مصابيح حالة الأجهزة (الطاقة ومحرك الأقراص الثابتة والبطارية)
 5. موصل التيار
 6. موصل شبكة
 7. موصل USB 2.0
 8. موصل VGA
 9. موصل الصوت
 10. فتحات التبريد
 11. فتحة البطاقة الذكية



تحذير: لا تعيق، أو تدفع أشياء داخل فتحات التهوية، ولا تسمح بتراكم الأتربة داخلها. لا تخزن جهاز Dell في بيئة تتميز بضعف تدفق الهواء، مثل حقيبة يد مغلقة أثناء تشغيله. يمكن أن يؤدي إعاقة تدفق الهواء إلى إتلاف الكمبيوتر، أو قد تتسبب في حدوث حريق. يقوم الكمبيوتر بتشغيل المروحة عند ارتفاع درجة حرارة الكمبيوتر. الضجيج الذي يصدر عن المروحة طبيعي ولا يشير إلى وجود مشكلة في المروحة أو في الكمبيوتر.

Latitude E6430 ATG) تركيب مجموعة المقبض (الطرز

1. أدخل مشبك ورق داخل فتحات التحرير لإلغاء قفل سدادات التغطية وإزالتها من الفتحات الخاصة بها.

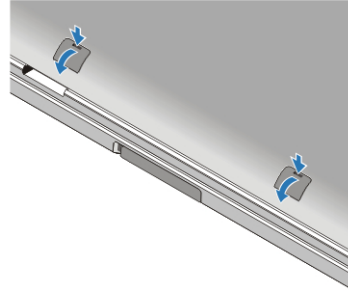

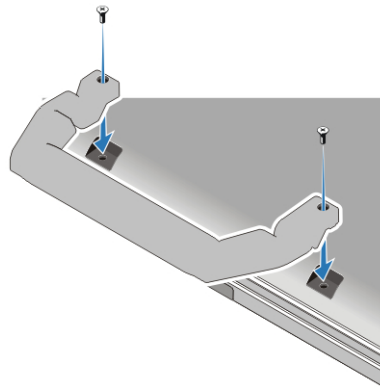

2. ضع مجموعة المقبض في الفتحات. استخدم المسامير اللولبية لربط مجموعة المقبض ربطًا محكمًا وثبتها بالكمبيوتر.



الإعداد السريع

تحذير: 
قبل الشروع في أي إجراء من الإجراءات الموضحة في هذا القسم، يرجى قراءة معلومات الأمان الواردة مع جهاز الكمبيوتر. للحصول على معلومات إضافية حول أفضل الممارسات، انظر www.dell.com/regulatory_compliance.

تحذير: 
يعمل مهائئ التيار المتردد مع منافذ التيار الكهربائي في جميع أنحاء العالم. ومع ذلك، تختلف موصلات التيار وشرايح التيار بين البلدان. ولذا، فقد يؤدي استخدام كابل غير متوافق، أو توصيل الكابل بطريقة غير صحيحة بشريحة الطاقة، أو بمنفذ التيار الكهربائي إلى نشوب حريق أو تلف الأجهزة.

تنبيه: 
عند فصل كابل مهائئ التيار المتردد من الكمبيوتر، أمسك الموصل، وليس الكابل نفسه، واسحب بثبات ولكن برفق لكي تتجنب إتلاف الكابل. عند قيامك بلف كابل مهائئ التيار المتردد، تأكد من اتباع زاوية الموصل الموجود على مهائئ التيار المتردد لكي تتجنب إتلاف الكابل.

ملاحظة: 
قد لا ترد بعض الأجهزة إذا لم تقم بطلبها.

1. قم بتوصيل مهائئ التيار المتردد في الموصل الخاص به بالكمبيوتر وامنفذ التيار الكهربائي.

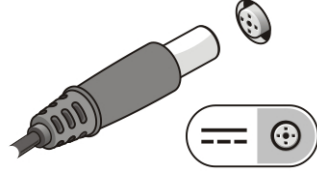

شكل 7. مهائئ التيار المتردد

2. قم بتوصيل كابل الشبكة (اختياري).

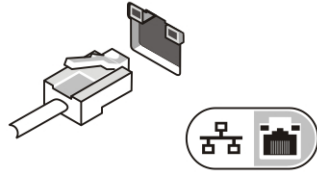

شكل 8. موصل الشبكة

3. قم بتوصيل أجهزة USB، مثل الماوس أو لوحة المفاتيح (اختياري).

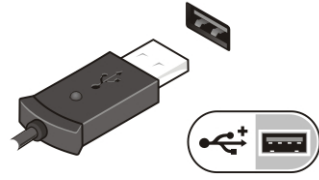

شكل 9. موصل USB

4. افتح شاشة الكمبيوتر، ثم اضغط على زر التشغيل لتشغيل الكمبيوتر.



شكل 10. زر التشغيل

5. قم بتوصيل الهوائي الخارجي (يقوم العميل بشرائه) بكابلات RF (تردد موجات الراديو) (تقوم Dell بتوفيره) الموجود على لوحة RF. (صالح للتطبيق فقط مع الفئة E6430 ATG)

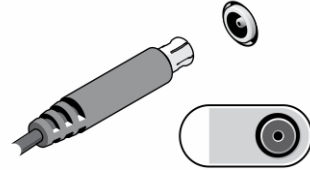

شكل 11. موصل مرور RF

ملاحظة:



يوصى بأن تقوم بتشغيل الكمبيوتر وإيقاف تشغيله مرة واحدة على الأقل قبل تركيب أي بطاقات أو توصيل الكمبيوتر بجهاز إرساء أو أي جهاز خارجي آخر، طابعة مثلاً.

المواصفات

ملاحظة:



قد تختلف العروض حسب المنطقة. المواصفات التالية هي فقط المطلوبة بموجب القانون للتضمين مع الكمبيوتر. لمزيد من المعلومات المتعلقة بتهيئة الكمبيوتر، انقر فوق **Start (ابدأ) → Help and Support (التعليمات والدعم)** وحدد الخيار لعرض معلومات حول الكمبيوتر.

التيار

مهايئ التيار المتردد

65 وات و 90 وات

الطرز Latitude E6430 والطرز
Latitude E6530 والطرز
E6430 ATG

ملاحظة: 

يتوفر مهايئ بقوة 65 وات من التيار المتردد فقط
لأجهزة الكمبيوتر المزودة ببطاقة فيديو مدمجة.

من 100 إلى 240 فولت من التيار المتردد

الجهد الكهربائي للإدخال

بطارية ليثيوم خلوية مصغرة طراز CR2032 بقوة 3 فولت

البطارية الخلوية المصغرة

المواصفات المادية

الطرز Latitude E6430

من 26.90 ملم إلى 32.40 ملم (من بوصة إلى 1.27
بوصة)

الارتفاع

352.00 ملم (13.86 بوصة)

العرض

241.00 ملم (9.49 بوصات)

العمق

2.62 كجم (5.78 أرطال)

الوزن (وحدة منفصلة مزودة بست خلايا)

الطرز Latitude E6530

من 28.30 ملم إلى 34.20 ملم (من بوصة إلى 1.35
بوصة)

الارتفاع

384.00 ملم (15.12 بوصة)

العرض

258.00 ملم (10.16 بوصات)

العمق

2.75 كجم (6.06 أرطال)

الوزن (وحدة منفصلة مزودة بست خلايا)

الطرز Latitude E6430 ATG

من 33.80 ملم إلى 37.80 ملم (من بوصة إلى 1.49
بوصة)

الارتفاع

359.20 ملم (14.14 بوصة) مع غطاء المنافذ

العرض

247.40 ملم (9.74 بوصات) مع غطاء المنافذ

العمق

2.88 كجم (6.34 أرطال)

الوزن (وحدة UMA مزودة بست خلايا)

البحث عن المزيد من المعلومات والموارد

ارجع إلى مستندات الأمان والوثائق التنظيمية الواردة مع جهاز الكمبيوتر وموقع الويب للتوافق التنظيمي على العنوان www.dell.com/regulatory_compliance لمزيد من المعلومات حول:

- أفضل ممارسات الأمان
- الشهادة التنظيمية
- الهندسة البشرية

ارجع إلى www.dell.com للحصول على معلومات إضافية حول:

- الضمان
- البنود والشروط (الولايات المتحدة فقط)
- اتفاقية الترخيص للمستخدم النهائي

تتوفر معلومات إضافية على المنتج على العنوان support.dell.com/manuals.

© Dell Inc 2012

العلامات التجارية المستخدمة في هذا النص: Dell™ شعار و Precision ON™ و Dell Precision™ و Latitude ON™ و Latitude™ و ExpressCharge™ و Wi-Fi Catcher™ و Vostro™ و OptiPlex™ و Core™ و Atom™ و Xeon™ و Pentium™ و Intel و Dell Inc. بـ تمصاخ تيراجت AMD®. وريخلأ نادلبلا و نتحتملا تايلاولا في Intel Corporation. مكرشيد تمصاخ تيراجت تاملاع و أ تلجسم تيراجت تاملاع و AMD Athlon™ و AMD Sempron™ و AMD Phenom™ و AMD Opteron™ و تلجسم تيراجت تاملاع في ه و Microsoft Advanced Micro Devices, Inc. مكرشيد تمصاخ تيراجت تاملاع في ه و ATI FirePro™ و ATI Radeon™ تاملاع اما في ه Office Outlook و Windows Vista في أنديا® والزر® و Windows Vista و MS-DOS® و Windows في رخلأ نادلبلا و أ و نتحتملا تايلاولا في Microsoft Corporation. مكرشيد تمصاخ تلجسم تيراجت تاملاع و أ تيراجت في مادختسلا تصخرمو Blu-ray Disc Association (BDA) مكرشيد تمصاخ و تكولمو تصخرم تيراجت تاملاع في ه Bluetooth® SIG, Inc. مكرشيد تمصاخ تلجسم تيراجت تاملاع في ه Wi-Fi®. ص يخرت صنتقم دتت Dell Inc. مكرشيد تمصاخ و تملاعلا مده لمل مادختسا أو Wireless Ethernet Compatibility Alliance, Inc.